

SCHEDA TECNICA

Famiglia: **Jolly**

Design: **Caimi Lab**

TAVOLINI CON STRUTTURA VERNICIATA E PIANO IN HPL Ø 60 cm

Codici: **2JH610-GAGR, 2JH610-GAB** altezza 104 cm, base Ø 50 cm, piano Ø 60 cm
2JH67-GAGR, 2JH67-GAB altezza 72 cm, base Ø 50 cm, piano Ø 60 cm
2JH65-GAGR, 2JH65-GAB altezza 53,5 cm, base Ø 50 cm, piano Ø 60 cm

Descrizione: tavolini composti da una base in acciaio Ø 500 mm spessore 5 mm verniciata con polveri epossidiche colore grigio argento, dotata di fori nella parte centrale per il fissaggio della piantana realizzata in tubolare d'acciaio Ø 50 mm, verniciata con polveri epossidiche colore grigio argento; piastra sottopiano di forma circolare realizzata in acciaio verniciato con polveri epossidiche colore grigio argento fissata nella parte superiore della piantana mediante viti M8; piano circolare Ø 600 mm realizzato in laminato a forte spessore "HPL" (12 mm) di colore grigio o bianco sulle superfici esterne e nero all'interno, con bordo perimetrale rastremato. Il piano viene fissato alla piastra in acciaio mediante 6 viti zincate M6.

La base è predisposta per un eventuale fissaggio a pavimento.



2JH610-GAGR



2JH67-GAGR



2JH65-GAGR



2JH610-GAB



2JH67-GAB



2JH65-GAB



Dettaglio piano HPL grigio



Dettaglio piano HPL bianco

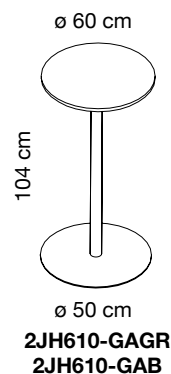

**2JH610-GAGR
2JH610-GAB**

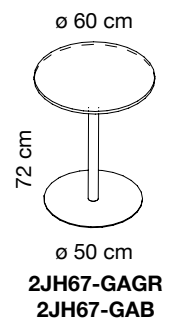

**2JH67-GAGR
2JH67-GAB**

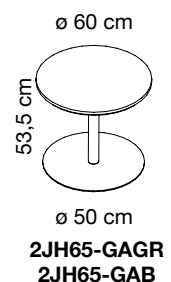

**2JH65-GAGR
2JH65-GAB**

TAVOLINI CON STRUTTURA VERNICIATA E PIANO IN HPL Ø 80 cm

Codici: **2JH810-GAGR, 2JH810-GAB** altezza 104,5 cm, base Ø 50 cm, piano Ø 80 cm
2JH87-GAGR, 2JH87-GAB altezza 72,5 cm, base Ø 50 cm, piano Ø 80 cm
2JH85-GAGR, 2JH85-GAB altezza 54 cm, base Ø 50 cm, piano Ø 80 cm

Descrizione: tavolini composti da una base in acciaio Ø 500 mm spessore 10 mm verniciata con polveri epossidiche colore grigio argento, dotata di fori nella parte centrale per il fissaggio della piantana realizzata in tubolare d'acciaio Ø 50 mm, verniciata con polveri epossidiche colore grigio argento; piastra sottopiano di forma circolare realizzata in acciaio verniciato con polveri epossidiche colore grigio argento fissata nella parte superiore della piantana mediante viti M8; piano circolare Ø 800 mm realizzato in laminato a forte spessore "HPL" (12 mm) di colore grigio o bianco sulle superfici esterne e nero all'interno, con bordo perimetrale rastremato. Il piano viene fissato alla piastra in acciaio mediante 6 viti zincate M6.

La base è predisposta per un eventuale fissaggio a pavimento.



2JH810-GAGR



2JH87-GAGR



2JH85-GAGR



2JH810-GAB



2JH87-GAB



2JH85-GAB



Dettaglio piano HPL grigio



Dettaglio piano HPL bianco

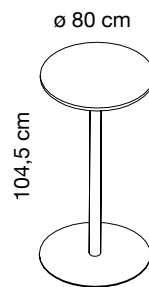

Ø 80 cm
104,5 cm
Ø 50 cm
2JH810-GAGR
2JH810-GAB

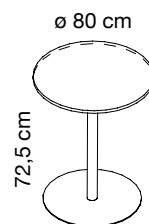

Ø 80 cm
72,5 cm
Ø 50 cm
2JH87-GAGR
2JH87-GAB

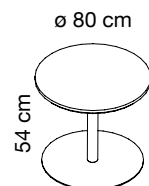

Ø 80 cm
54 cm
Ø 50 cm
2JH85-GAGR
2JH85-GAB

TAVOLINI CON STRUTTURA VERNICIATA E PIANO IN HPL QUADRATO L 70 cm

- 2JH710-GAGR, 2JH710-GAB** altezza 104,5 cm, base Ø 50 cm, piano L 70 cm
2JH77-GAGR, 2JH87-GAB altezza 72,5 cm, base Ø 50 cm, piano L 70 cm
2JH75-GAGR, 2JH75-GAB altezza 54 cm, base Ø 50 cm, piano L 70 cm

Descrizione: tavolini composti da una base in acciaio Ø 500 mm spessore 10 mm verniciata con polveri epossidiche colore grigio argento, dotata di fori nella parte centrale per il fissaggio della piantana realizzata in tubolare d'acciaio Ø 50 mm, verniciata con polveri epossidiche colore grigio argento; piastra sottopiano di forma circolare realizzata in acciaio verniciato con polveri epossidiche colore grigio argento fissata nella parte superiore della piantana mediante viti M8; piano quadrato L 700 mm realizzato in laminato a forte spessore "HPL" (12 mm) di colore grigio o bianco sulle superfici esterne e nero all'interno, con bordo perimetrale rastremato. Il piano viene fissato alla piastra in acciaio mediante 6 viti zincate M6.

La base è predisposta per un eventuale fissaggio a pavimento.



2JH710-GAGR



2JH77-GAGR



2JH75-GAGR



2JH710-GAB



2JH77-GAB



2JH75-GAB



Dettaglio piano HPL grigio



Dettaglio piano HPL bianco

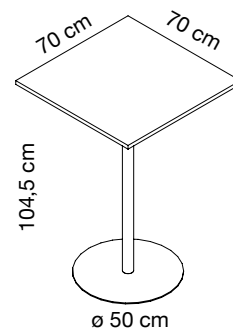

2JH710-GAGR
2JH710-GAB

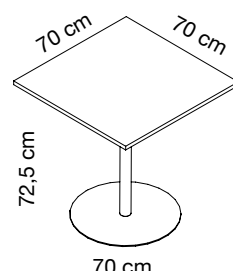

2JH77-GAGR
2JH77-GAB

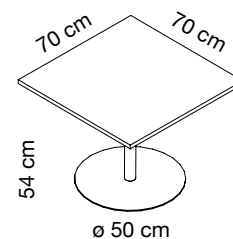

2JH75-GAGR
2JH75-GAB

TAVOLINI CON STRUTTURA CROMATA E PIANO IN HPL Ø 60 cm

Codici: **2JH610-IGR, 2JH610-IB**
2JH68-IGR, 2JH68-IB
2JH67-IGR, 2JH67-IB
2JH65-IGR, 2JH65-IB
2JH63-IGR, 2JH63-IB

altezza 104 cm, base Ø 50 cm, piano Ø 60 cm
 altezza 86,5 cm, base Ø 50 cm, piano Ø 60 cm
 altezza 72 cm, base Ø 50 cm, piano Ø 60 cm
 altezza 53,5 cm, base Ø 50 cm, piano Ø 60 cm
 altezza 31,5 cm, base Ø 50 cm, piano Ø 60 cm

Descrizione: tavolini composti da una base in acciaio Ø 500 mm spessore 5 mm verniciata con polveri epossidiche colore grigio argento rivestita in acciaio inossidabile, dotata di fori nella parte centrale per il fissaggio della piantana realizzata in tubolare d'acciaio Ø 50 mm cromato; piastra sottopiano di forma circolare realizzata in acciaio verniciato con polveri epossidiche colore grigio argento fissata nella parte superiore della piantana mediante viti M8; piano circolare Ø 600 mm realizzato in laminato a forte spessore "HPL" (12 mm) di colore grigio o bianco sulle superfici esterne e nero all'interno, con bordo perimetrale rastremato. Il piano viene fissato alla piastra in acciaio mediante 6 viti zincate M6.

La base è predisposta per un eventuale fissaggio a pavimento.



2JH610-IGR

2JH68-IGR

2JH67-IGR

2JH65-IGR

2JH63-IGR



2JH610-IB

2JH68-IB

2JH67-IB

2JH65-IB

2JH63-IB



Dettaglio piano HPL grigio



Dettaglio piano HPL bianco

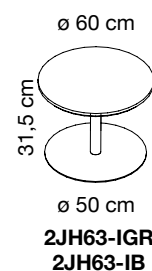
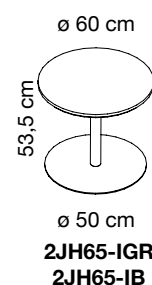
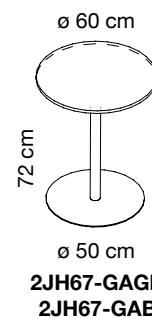
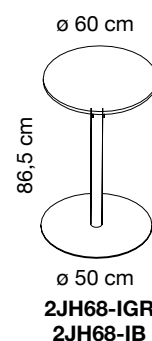
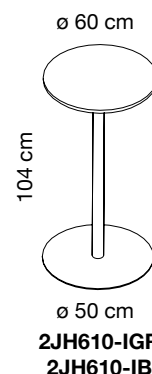

TAVOLINI CON STRUTTURA CROMATA E PIANO IN HPL Ø 80 cm

Codici: 2JH810-IGR, 2JH810-IB	altezza 104 cm, base Ø 50 cm, piano Ø 80 cm
2JH88-IGR, 2JH88-IB	altezza 86,5 cm, base Ø 50 cm, piano Ø 80 cm
2JH87-IGR, 2JH87-IB	altezza 72 cm, base Ø 50 cm, piano Ø 80 cm
2JH85-IGR, 2JH85-IB	altezza 53,5 cm, base Ø 50 cm, piano Ø 80 cm
2JH83-IGR, 2JH83-IB	altezza 31,5 cm, base Ø 50 cm, piano Ø 80 cm

Descrizione: tavolini composti da una base in acciaio Ø 500 mm spessore 10 mm verniciata con polveri epossidiche colore grigio argento rivestita in acciaio inossidabile, dotata di fori nella parte centrale per il fissaggio della piantana realizzata in tubolare d'acciaio Ø 50 mm cromato; piastra sottopiano di forma circolare realizzata in acciaio verniciato con polveri epossidiche colore grigio argento fissata nella parte superiore della piantana mediante viti M8; piano circolare Ø 800 mm realizzato in laminato a forte spessore "HPL" (12 mm) di colore grigio o bianco sulle superfici esterne e nero all'interno, con bordo perimetrale rastremato. Il piano viene fissato alla piastra in acciaio mediante 6 viti zincate M6. La base è predisposta per un eventuale fissaggio a pavimento.



2JH810-IGR

2JH88-IGR

2JH87-IGR

2JH85-IGR

2JH83-IGR



2JH810-IB

2JH88-IB

2JH87-IB

2JH85-IB

2JH83-IB



Dettaglio piano HPL grigio



Dettaglio piano HPL bianco

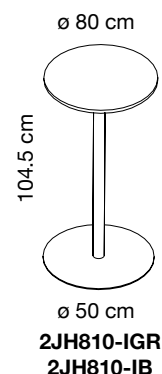

**2JH810-IGR
2JH810-IB**

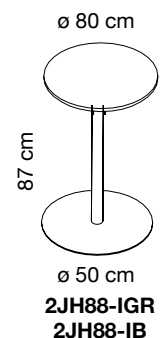

**2JH88-IGR
2JH88-IB**

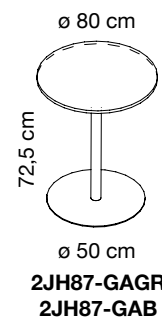

**2JH87-GAGR
2JH87-GAB**

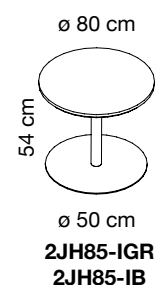

**2JH85-IGR
2JH85-IB**

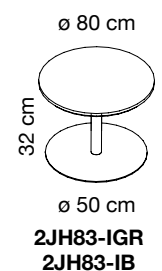

**2JH83-IGR
2JH83-IB**

TAVOLINI CON STRUTTURA CROMATA E PIANO IN HPL QUADRATO L 70 cm

Codici: **2JH710-IGR, 2JH710-IB** altezza 104 cm, base Ø 50 cm, piano L 70 cm
2JH78-IGR, 2JH78-IB altezza 86,5 cm, base Ø 50 cm, piano L 70 cm
2JH77-IGR, 2JH77-IB altezza 72 cm, base Ø 50 cm, piano L 70 cm
2JH75-IGR, 2JH75-IB altezza 53,5 cm, base Ø 50 cm, piano L 70 cm
2JH73-IGR, 2JH73-IB altezza 31,5 cm, base Ø 50 cm, piano L 70 cm

Descrizione: tavolini composti da una base in acciaio Ø 500 mm spessore 10 mm verniciata con polveri epossidiche colore grigio argento rivestita in acciaio inossidabile, dotata di fori nella parte centrale per il fissaggio della piantana realizzata in tubolare d'acciaio Ø 50 mm cromato; piastra sottopiano di forma circolare realizzata in acciaio verniciato con polveri epossidiche colore grigio argento fissata nella parte superiore della piantana mediante viti M8; piano quadrato L 700 mm realizzato in laminato a forte spessore "HPL" (12 mm) di colore grigio o bianco sulle superfici esterne e nero all'interno, con bordo perimetrale rastremato. Il piano viene fissato alla piastra in acciaio mediante 6 viti zincate M6. La base è predisposta per un eventuale fissaggio a pavimento.



2JH710-IGR

2JH78-IGR

2JH77-IGR

2JH75-IGR

2JH73-IGR



2JH710-IB

2JH78-IB

2JH77-IB

2JH75-IB

2JH73-IB



Dettaglio piano HPL grigio



Dettaglio piano HPL bianco

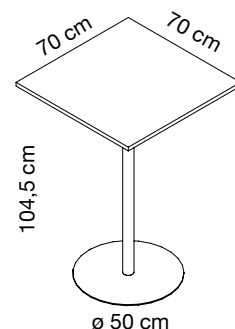

104,5 cm

Ø 50 cm

**2JH710-GAGR
2JH710-GAB**

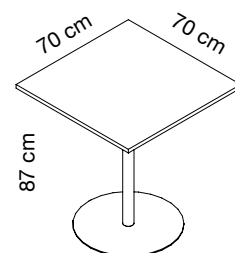

87 cm

Ø 50 cm

**2JH78-IGR
2JH78-IB**

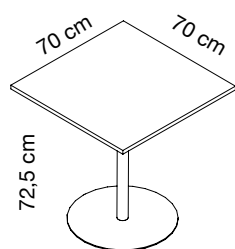

72,5 cm

Ø 50 cm

**2JH77-GAGR
2JH77-GAB**

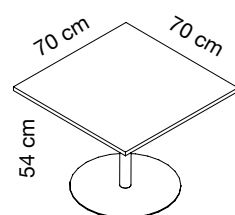

54 cm

Ø 50 cm

**2JH75-IGR
2JH75-IB**

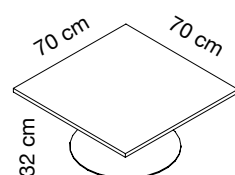

32 cm

Ø 50 cm

**2JH73-IGR
2JH73-IB**

STRUTTURA VERNICIATA PER PIANI IN HPL Ø 60 cm

Codici: **2SJ610-GA** altezza 102,5 cm, base Ø 50 cm
2SJ67-GA altezza 70,5 cm, base Ø 50 cm
2SJ65-GA altezza 52 cm, base Ø 50 cm

Descrizione: struttura composta da una base in acciaio Ø 500 mm spessore 5 mm verniciata con polveri epossidiche colore grigio argento, dotata di fori nella parte centrale per il fissaggio della piantana realizzata in tubolare d'acciaio Ø 50 mm, verniciata con polveri epossidiche colore grigio argento.

La base è predisposta per un eventuale fissaggio a pavimento.

Attacchi al piano non compresi.

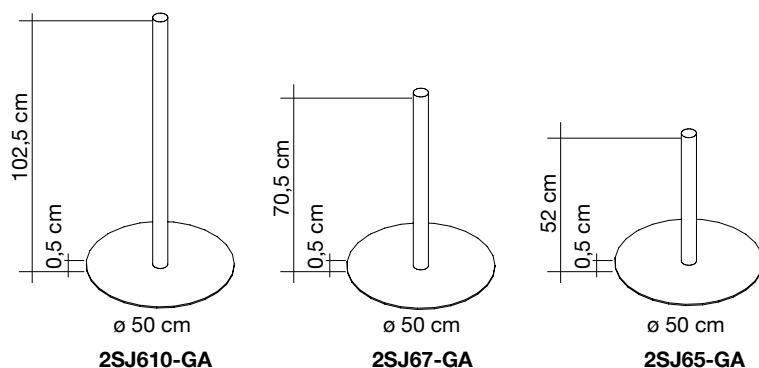

Strutture per tavoli cod. **2JH610-GAGR, 2JH610-GAB, 2JH67-GAGR, 2JH67-GAB, 2JH65-GAGR, 2JH65-GAB**

STRUTTURA VERNICIATA PER PIANI IN HPL Ø 60 / Ø 80 cm O QUADRATI L 70 cm

Codici: **2SJ810-GA** altezza 103 cm, base Ø 50 cm
2SJ87-GA altezza 71 cm, base Ø 50 cm
2SJ85-GA altezza 52,5 cm, base Ø 50 cm

Descrizione: struttura composta da una base in acciaio Ø 500 mm spessore 10 mm verniciata con polveri epossidiche colore grigio argento, dotata di fori nella parte centrale per il fissaggio della piantana realizzata in tubolare d'acciaio Ø 50 mm, verniciata con polveri epossidiche colore grigio argento.

La base è predisposta per un eventuale fissaggio a pavimento.

Attacchi al piano non compresi.

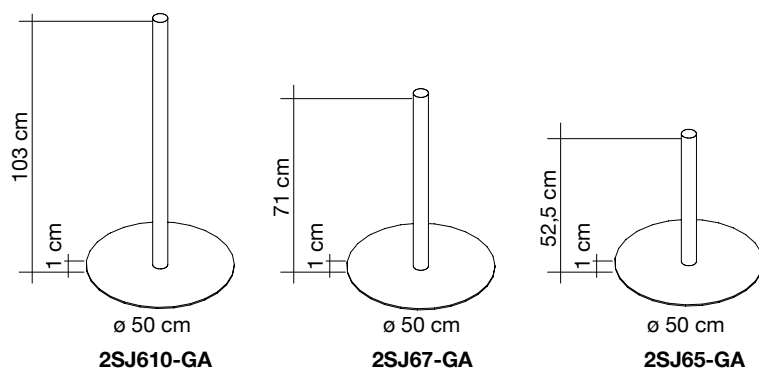

Strutture per tavoli cod. **2JH610-GAGR, 2JH610-GAB, 2JH67-GAGR, 2JH67-GAB, 2JH65-GAGR, 2JH65-GAB, 2JH810-GAGR, 2JH810-GAB, 2JH87-GAGR, 2JH87-GAB, 2JH85-GAGR, 2JH85-GAB, 2JH710-GAGR, 2JH710-GAB, 2JH77-GAGR, 2JH77-GAB, 2JH75-GAGR, 2JH75-GAB**

STRUTTURA CROMATA PER PIANI IN HPL Ø 60 cm

Codici:	2SJ610-I	altezza 102,5 cm, base Ø 50 cm
	2SJ68-I	altezza 84 cm, base Ø 50 cm
	2SJ67-I	altezza 70,5 cm, base Ø 50 cm
	2SJ65-I	altezza 52 cm, base Ø 50 cm
	2SJ63-I	altezza 30 cm, base Ø 50 cm

Descrizione: struttura composta da una base in acciaio Ø 500 mm spessore 5 mm verniciata con polveri epossidiche colore grigio argento rivestita in acciaio inossidabile, dotata di fori nella parte centrale per il fissaggio della piantana realizzata in tubolare d'acciaio Ø 50 mm cromato.

La base è predisposta per un eventuale fissaggio a pavimento.

Attacchi al piano non compresi.

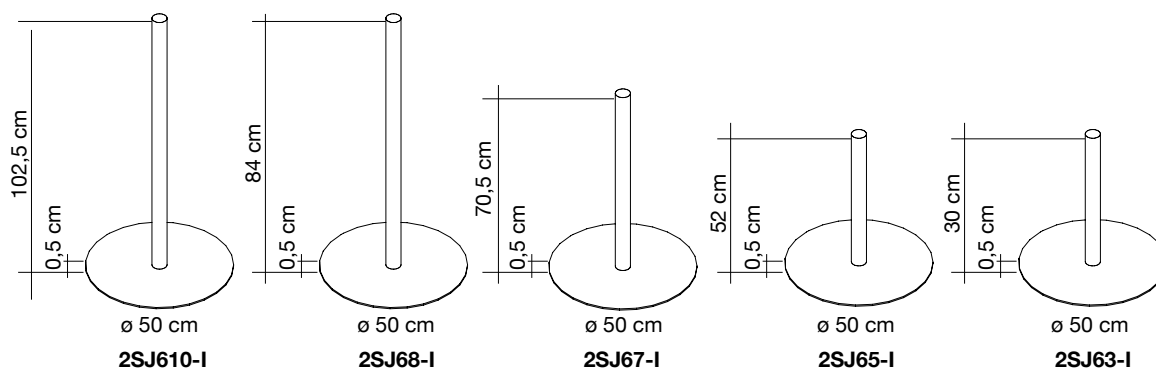

Strutture per tavoli cod. **2JH610-IGR, 2JH610-IB, 2JH68-IGR, 2JH68-IB, 2JH67-IGR, 2JH67-IB, 2JH65-IGR, 2JH65-IB, 2JH63-IGR, 2JH63-IB**

STRUTTURA CROMATA PER PIANI IN HPL Ø 60 / 80 cm O QUADRATI L 70 cm

Codici:	2SJ810-I	altezza 103 cm, base Ø 50 cm
	2SJ88-I	altezza 84,5 cm, base Ø 50 cm
	2SJ87-I	altezza 71 cm, base Ø 50 cm
	2SJ85-I	altezza 52,5 cm, base Ø 50 cm
	2SJ83-I	altezza 30,5 cm, base Ø 50 cm

Descrizione: struttura composta da una base in acciaio Ø 500 mm spessore 10 mm verniciata con polveri epossidiche colore grigio argento rivestita in acciaio inossidabile, dotata di fori nella parte centrale per il fissaggio della piantana realizzata in tubolare d'acciaio Ø 50 mm cromato.

La base è predisposta per un eventuale fissaggio a pavimento.

Attacchi al piano non compresi.

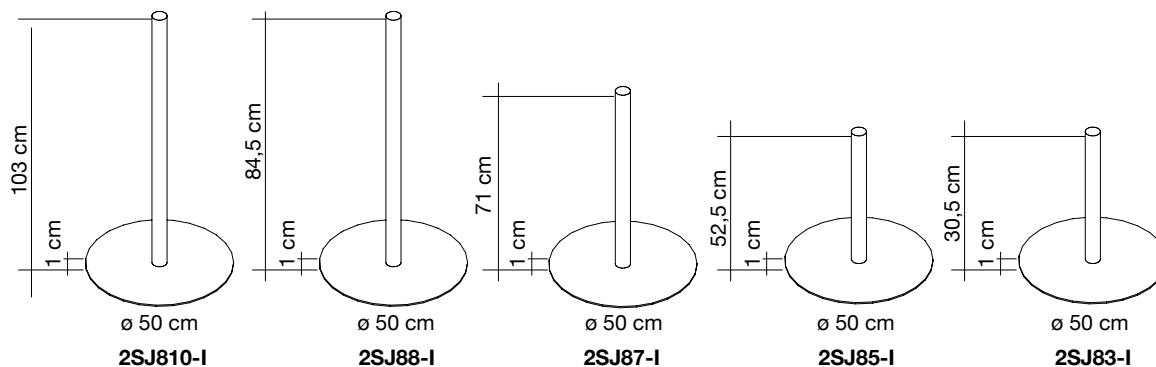

Strutture per tavoli cod. **2JH610-IGR, 2JH610-IB, 2JH68-IGR, 2JH68-IB, 2JH67-IGR, 2JH67-IB, 2JH65-IGR, 2JH65-IB, 2JH63-IGR, 2JH63-IB, 2JH810-IGR, 2JH810-IB, 2JH88-IGR, 2JH88-IB, 2JH87-IGR, 2JH87-IB, 2JH85-IGR, 2JH85-IB, 2JH83-IGR, 2JH83-IB, 2JH710-IGR, 2JH710-IB, 2JH78-IGR, 2JH78-IB, 2JH77-IGR, 2JH77-IB, 2JH75-IGR, 2JH75-IB, 2JH73-IGR, 2JH73-IB**

PIASTRE FISSAGGIO PIANI

Codice: **2FJH30-GA**

Descrizione: piastra per piani in HPL realizzata in acciaio verniciato con polveri epossidiche colore grigio argento da fissare alla parte superiore della piantana mediante viti M8. Il piano viene fissato alla piastra in acciaio tramite viti.

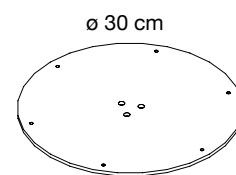

2FJV100-I
Per fissaggio piani
in HPL