

SCHEMA TECNICA

Famiglia: **FLAP**

Design: **Alberto Meda, Francesco Meda**

Elemento fonoassorbente "Snowsound Technology" composto da pannelli Flap agganciati ad una struttura sospesa a soffitto.

Descrizione pannello:

Pannello con entrambe le facce a sezione convessa spessore 36 mm costituito da un'imbottitura interna in fibra di poliestere a densità variabile, decrescente verso il cuore del pannello, rivestito su ambo i lati da tessuto in poliestere Trevira CS® solidamente applicato all'imbottitura. Il pannello è bifrontale, con le stesse caratteristiche su ambo i lati ed è caratterizzato dal bordo rigido ottenuto mediante la lavorazione del pannello stesso, senza presenza di alcun telaio di sostegno e irrigidimento.

Il pannello ha **Classe1 Italia** di reazione al Fuoco ed **Euroclass B-s2, d0**.

Il pannello è certificato **Greenguard Gold**, che convalida le sue caratteristiche di bassa emissione di COV ed il suo contributo alla qualità dell'ambiente indoor.

Il pannello è **riciclabile al 100%** e ha un contenuto di formaldeide non rilevabile secondo la norma UNI EN 717-2, non contiene feltri o altri materiali di origine organica difficilmente riciclabili.

Il pannello è stato testato in camera riverberante secondo la norma UNI EN ISO 354 ed ha "**Classe di Assorbimento Acustico A**", in accordo con la norma UNI EN ISO 11654.

Dimensioni pannello:

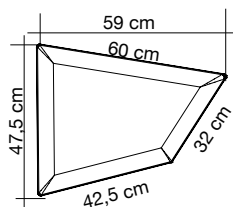

Descrizione telaio singolo:

Struttura in acciaio cromato composta da un tubolare centrale a sezione rettangolare 20 x 25 mm spessore 1,2 mm, dotato di forature che permettono nella parte inferiore l'aggancio di 4 bracci, realizzati in tubolare \varnothing 12 mm spessore 1,2 mm, e nella parte superiore di 2 "manubri", anch'essi realizzati in tubolare \varnothing 12 mm spessore 1,5 mm saldati ciascuno ad una piastra, mediante apposita viteria. I pannelli si fissano ai bracci mediante una piastra in acciaio cromato fissata direttamente ai pannelli stessi tramite viti autofilettanti. Questi due elementi sono collegati da uno snodo che permette la rotazione e l'inclinazione di ciascun pannello. A ciascun "manubrio" si aggregano, rispettivamente: due elementi cilindrici filettati \varnothing 10 mm che permettono la regolazione millimetrica in altezza dei cavi mediante sistema a pressione con blocco di sicurezza; due cavi in acciaio \varnothing 1,5 mm e due piastre circolari in acciaio cromato \varnothing 40 mm dotate di due fori per la viteria di ancoraggio al soffitto.

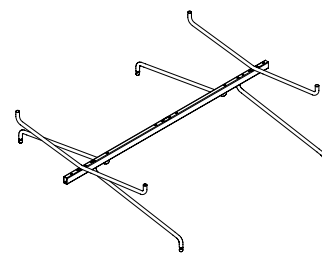

Dimensioni:

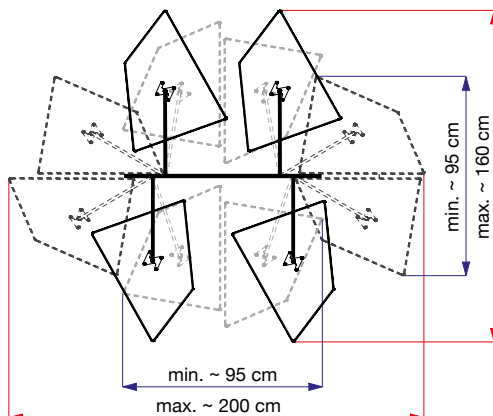
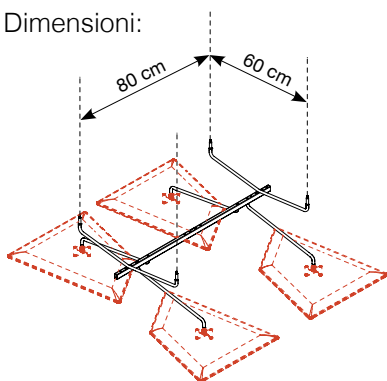

Descrizione telaio modulare:

Struttura in acciaio cromato composta da un tubolare centrale a sezione rettangolare 20 x 25 mm spessore 1,2 mm, dotato di forature che permettono nella parte inferiore l'aggancio di 4 bracci, realizzati in tubolare \varnothing 12 mm spessore 1,2 mm, e nella parte superiore di 1 "manubrio", anch'esso realizzati in tubolare \varnothing 12 mm spessore 1,5 mm saldato ad una piastra, mediante apposita viteria. I pannelli si fissano ai bracci mediante una piastra in acciaio cromato fissata direttamente ai pannelli stessi tramite viti autofilettanti. Questi due elementi sono collegati da uno snodo che permette la rotazione e l'inclinazione di ciascun pannello. Al "manubrio" si aggregano, rispettivamente: due elementi cilindrici filettati \varnothing 10 mm che permettono la regolazione millimetrica in altezza dei cavi mediante sistema a pressione con blocco di sicurezza; due cavi in acciaio \varnothing 1,5 mm e due piastre circolari in acciaio cromato \varnothing 40 mm dotate di due fori per la viteria di ancoraggio al soffitto. Le strutture sono collegabili in linea tramite un giunto, realizzato in acciaio cromato, che si fissa alle estremità dei tubolari centrali mediante viti.

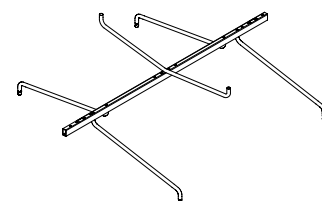

Dimensioni:

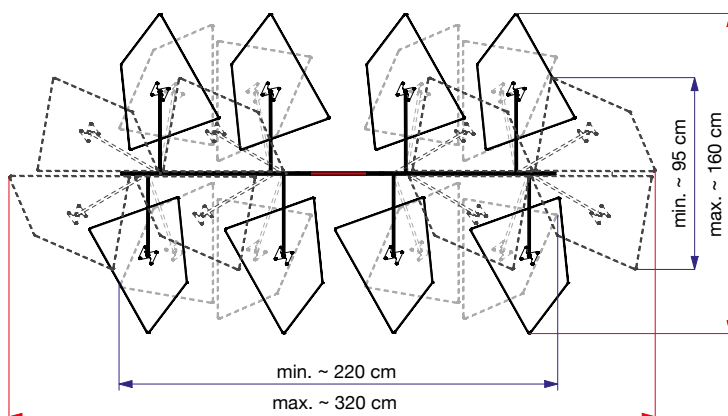
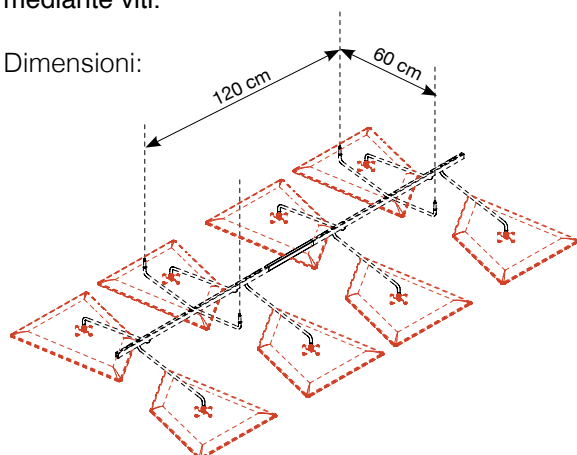

I prodotti descritti in questa scheda tecnica sono muniti di **marcatura CE** ai sensi della norma di prodotto armonizzata EN 13964 per la destinazione d'uso come controsoffitto

Colori disponibili:

